

JT200

○単重: 162 kg

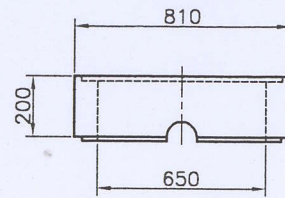

JM200

○単重: 149 kg

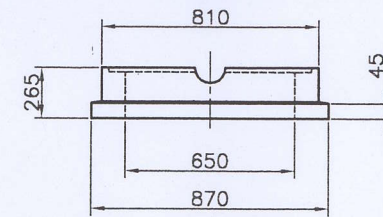

JB265

○単重: 208 kg

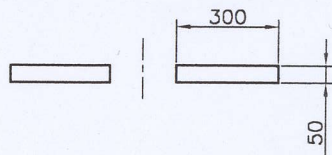
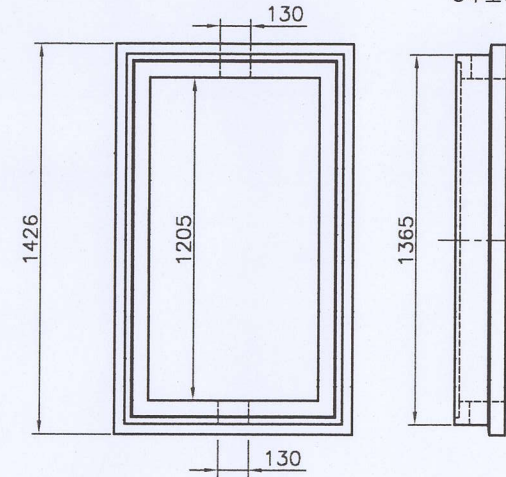
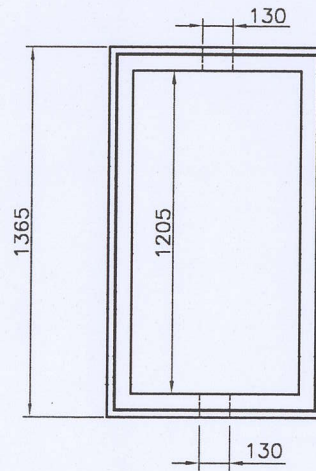

JS5

○単重: 104 kg (52 kg × 2)

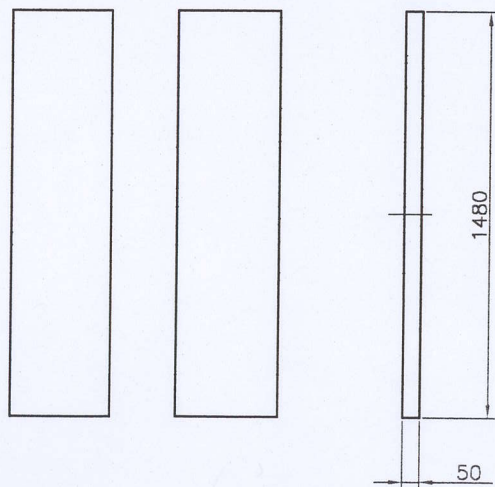

〈施工例〉

※ 中部高さ追加用 (JM100: 高さ100, 単重 74 kg)

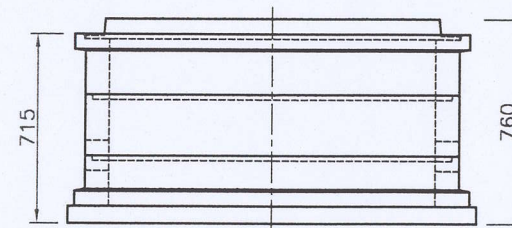
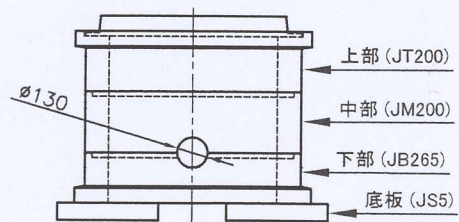

図番	K3J-CU1265	名称	K3J用 コンクリート下拵ユニット 寸法図						
日付	H23年 7月07日	尺度	(A3) Free	設計	森	写図	広岡	検図	向井

株式会社 共立鋳造所